

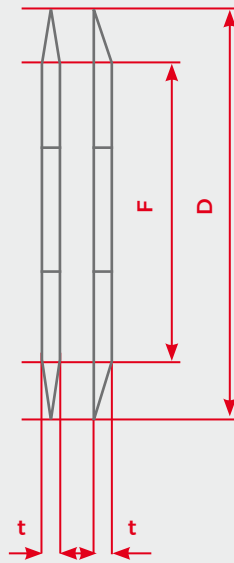

Kreismesser

Damit wir Ihre Kreismesser-Anfrage einfacher bearbeiten können, hilft es, wenn Sie folgende Tabelle ausfüllen und das Formular an info@hoppeschliff.de zurücksenden.

Maße:

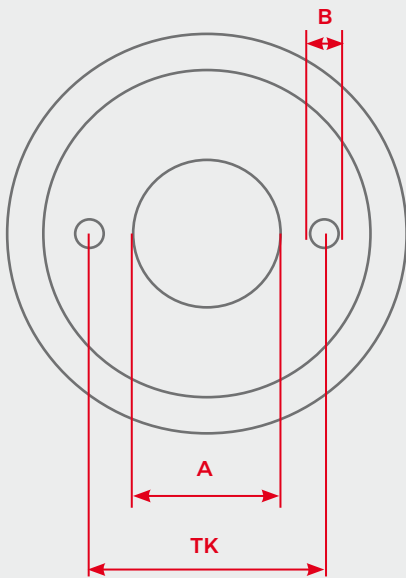

Aufnahmeformen:

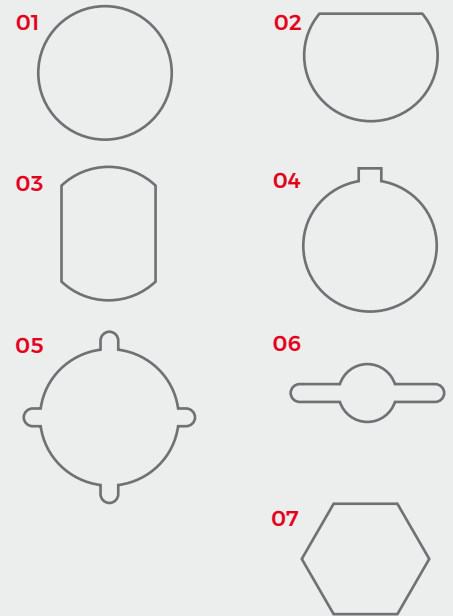

Bitte ausfüllen:	Kürzel	Größe in mm			
Durchmesser	D				
Messerdicke	t				
		Größe in mm	Form		
Aufnahme	A				
		einseitig	beidseitig		
Fasenlänge (Durchmesser)	F				
		glatt	Zähne	Kullen	Schlitze
Fasenprofil (bitte ankreuzen)					
		Größe in mm	Anzahl		
Bohrungen/Nebenlöcher	B				
Teilkreis	TK				
	DIN	1.2379	1.3343	1.4034	1.4112
Werkstoff (bitte ankreuzen)					
Menge/Auflage					



Kreismesser / Schneidengeometrien

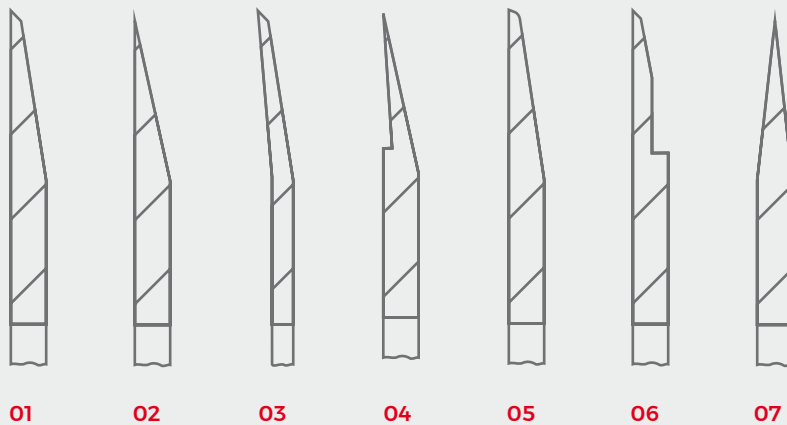

01 02 03 04 05 06 07

- 01 Einseitige Doppelfase
- 02 Einseitige Einfachfase
- 03 Schlanke Fase, freigeschliffen (Tellermesser)
- 04 Einseitige Einfachfase, freigestochen
- 05 Einseitige Einfachfase, Vorfase verrundet
- 06 Einseitige Doppelfase, plan ausgedünnt
- 07 Beidseitige Einfachfase

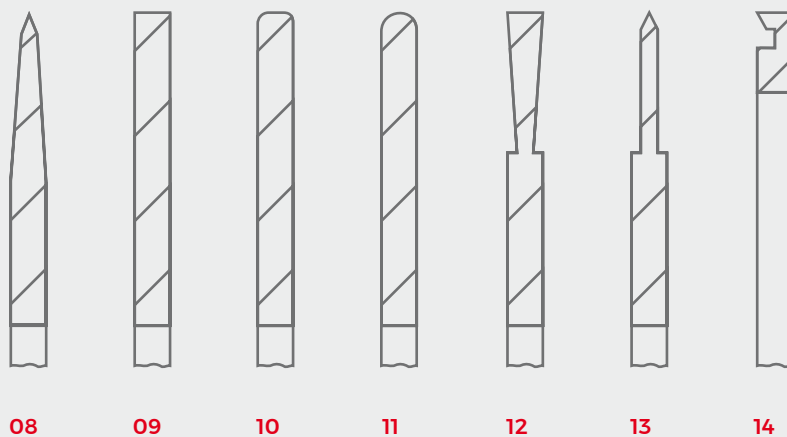

08 09 10 11 12 13 14

- 08 Beidseitige Doppelfase
- 09 Wate stumpf 90°
- 10 Wate stumpf 90°, beidseitig verrundet, Viertelradius
- 11 Wate verrundet, Vollradius
- 12 Fase beidseitig plan freigeschliffen
- 13 Beidseitige Einfachfase mit Bund (Quetschmesser)
- 14 Fase einseitig mit Freistich (Topfmesser)

Bitte ausfüllen:	Nummer
Schneidengeometrie	



Kreismesser / Verzahnungen

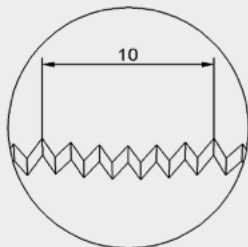

01 Mikroverzahnung konkav, 10 mm

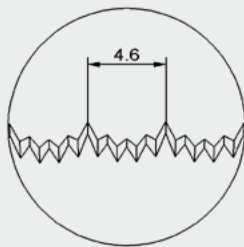

02 Mikroverzahnung konkav, 4,6 mm

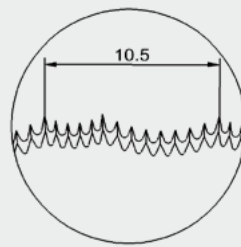

03 Wellen-Mikroverzahnung, groß/klein, stetig, 10,5 mm

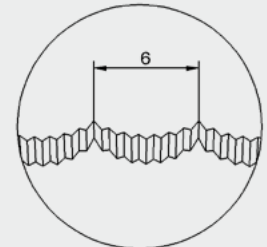

04 Fischverzahnung konkav, 6 mm

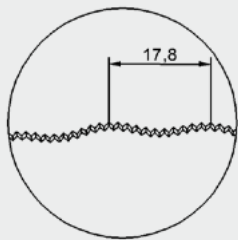

05 Mikroverzahnung konvex, 17,8 mm

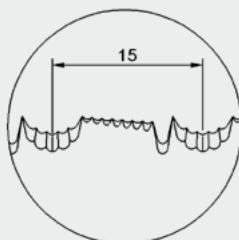

06 Mikroverzahnung unstetig, 15 mm

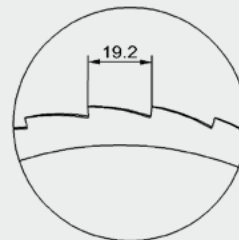

07 Brotmesserverzahnung, 19,2 mm

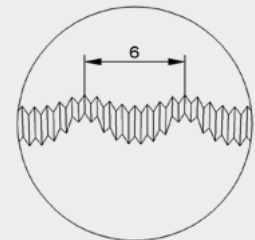

08 Mikroverzahnung konkav, 6 mm

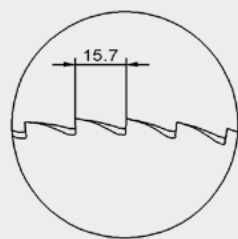

09 Brotmesserverzahnung, 15,7 mm

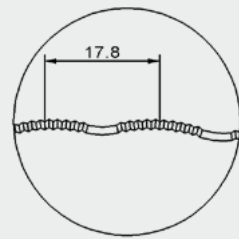

10 Mikroverzahnung, 17,8 mm

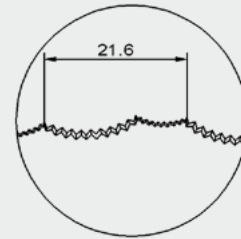

11 Mikroverzahnung groß/klein, stetig, 21,6 mm

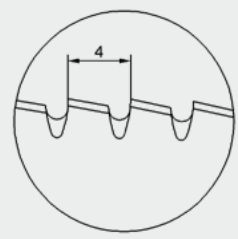

12 Tomatenverzahnung, 4 mm

Bitte ausfüllen:	Nummer
Verzahnung	